

BÄRO

Retail
Lighting

Intara SQ 17x

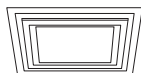

Montage- und Bedienungsanleitung

Mounting and Operating Instructions

Notice de montage et d'utilisation

Instrucciones de montaje y mantenimiento

Installazione e istruzioni per l'uso

Инструкция по монтажу и эксплуатации



DE

Intara SQ 17x
Einbauleuchte

Sicherheitshinweise für Betrieb
und Montage von Leuchten

Anschluss darf nur vom Elektriker
ausgeführt werden. Bei Montage
örtliche Vorschriften beachten.

Die Leuchten sind anschlussfertig
verdrahtet: DIN EN 60598-1;
VDE 0711-1:2015-10, DIN VDE
0711-201:1991-09, Schutzklasse I
(Schutzleiteranschluss), IP 20.
Angaben auf Betriebsgerät und
Leuchte sind zu beachten.

Lichtquelle, Leuchte und Betriebs-
gerät werden im Betrieb heiß.
Leuchte und Betriebsgerät nicht
abdecken.

Bei Montage oder Reparatur den
Netzstromkreis (Betriebsgerät) der
Leuchte spannungsfrei schalten.

Die Leuchten sind für eine Umge-
bungstemperatur (an der Leuchte)
von 25°C ausgelegt. Temperaturen
über 40°C können die Leuchte
schädigen und die Lebensdauer
erheblich verkürzen.



Achtung: LEDs nicht
berühren. Bruchemp-
findlich! Elektrostatische
Entladungen können
die LEDs beschädigen.

UK

Intara SQ 17x
Recessed luminaire

Safety information for operating
and installing luminaires

Luminaires may only be connected
by an electrician. Observe local
regulations when installing the
luminaire.

The luminaires are wired ready
for connection: DIN EN 60598-1;
VDE 0711-1:2015-10, DIN VDE
0711-201:1991-09, protection class I
(earth wire connection), IP 20. Pay
attention to the information on the
ballast and the luminaire.

The light source, luminaire and
ballast become hot during opera-
tion. Do not cover the luminaire
or the ballast.

When fitting or repairs are carried
out, the mains supply circuit (bal-
last) for the luminaire must be
switched off.

The luminaires are suitable for an
ambient temperature (on the lumi-
naire) of 25°C. Temperatures above
40°C can damage the luminaire
and greatly shorten the service life.



Attention: Do not
touch LEDs. Fragile!
Electrostatic discharges
can damage the LEDs.

FR

Intara SQ 17x
Luminaire encastrés

Consignes de sécurité pour
le montage et l'utilisation des
luminaires

Le raccordement doit être effectué
par un électricien. Lors du mon-
tage, respecter les consignes de
sécurité locales.

Les luminaires sont pré-câblés
pour raccordement : DIN EN
60598-1; VDE 0711-1:2015-10,
DIN VDE 0711-201:1991-09,
classe de protection I (conducteur
de protection), IP 20. Respecter
les données figurant sur le l'appareil
d'alimentation et le luminaire.

Lors du fonctionnement, les sources
lumineuses, les ampoules et les
transformateurs vont chauffer. Ne
pas couvrir les spots et les trans-
formateurs.

Avant tout montage ou toute
réparation, mettre hors tension
le circuit d'alimentation des spots
(transformateurs).

Les spots sont conçus pour une
température ambiante (au niveau
du spot) de jusqu'à 25° C. Des
températures supérieures à 40° C
peuvent endommager l'ampoule
et réduire de façon conséquente
sa durée de vie.



Attention: Ne pas
toucher les LED. Fragile !
Les décharges électro-
statiques peuvent
endommager les LED.

IT

Intara SQ 17x
Faro da incasso

Indicazioni per un montaggio e funzionamento sicuro dei fari

L'allacciamento deve essere effettuato solo da un elettricista. Durante il montaggio osservare le norme locali.

I fari sono pronti per l'allacciamento e dotati di cavi: DIN EN 60598-1; VDE 0711-1:2015-10, DIN VDE 0711-201:1991-09, classe di protezione I (collegamento a massa), IP 20. Osservare le indicazioni riportate sull'alimentatore e sul faro.

Durante il funzionamento la sorgente luminosa, il faro e l'alimentatore si surriscaldano. Non coprire il faro e l'alimentatore.

Durante il montaggio o la riparazione il faro deve essere spento e separato dall'alimentazione elettrica (alimentatore).

I fari sono adatti a una temperatura ambiente (sul faro) fino a 25°C. Temperature superiori ai 40° possono danneggiare il faro e ridurre notevolmente la durata.



Attenzione: Non toccare i LED. Potrebbero rompersi! Scariche elettrostatiche possono danneggiare i LED.

ES

Intara SQ 17x
Luminaria empotrada

Indicaciones de seguridad para el montaje y la operación de luminarias

La conexión sólo debe ser realizada por un electricista. Cumpla las disposiciones locales durante el montaje.

Las lámparas se entregan con los cables listos para su conexión: DIN EN 60598-1; VDE 0711-1:2015-10, DIN VDE 0711-201:1991-09, Clase de protección I (Conexión del conductor protector), IP 20. Tenga en cuenta los datos que figuran en el transformador y en la luminaria.

La fuente luminosa, la luminaria y el transformador se calientan cuando están en funcionamiento. No cubra la luminaria ni el transformador.

Durante la instalación y mantenimiento debe desconectarse la luminaria de la red de alimentación de corriente (interruptor general).

Las luminarias son aptas para una temperatura ambiente (en la luminaria) de 25°C. Las temperaturas superiores a 40 °C pueden dañar la luminaria y reducir considerablemente la durabilidad.



Atención: No toque los LED. Se pueden romper fácilmente. Las descargas electrostáticas pueden dañar los LED.

RU

Intara SQ 17x
Встроенный светильники

Осуществляя эксплуатацию и монтаж светильников, соблюдать указания по технике безопасности

Подсоединение разрешается проводить только электрику. Проводя монтаж, соблюдать местные предписания.

Светильники прошли электроmontаж и готовы к подсоединению: DIN EN 60598-1; VDE 0711-1:2015-10, DIN VDE 0711-201:1991-09, класс защиты I (подключение защитного провода), IP 20. Соблюдать сведения, приведенные на приборе управления и на светильнике.

Источник света, светильник и устройство управления становятся горячими в процессе эксплуатации. Не покрывать светильник и устройство управления.

При монтаже или ремонте светильника обесточивать цепь тока (устройство управления) светильника.

Светильники рассчитаны на температуру окружающего воздуха (вокруг светильников) в 25°C. Температуры свыше 40°C могут повредить светильник и существенно сократить срок его службы.



Внимание: не прикасаться к светодиодам. Они хрупкие! Электростатические разряды могут повредить светодиоды.

DE

Intara SQ 17x Einbauleuchte

UK

Intara SQ 17x Recessed luminaire

FR

Intara SQ 17x Luminaire encastrés

Anschluss Treiber Netzseite

Driver unit connection to mains

Raccordement du driver au réseau

Treiber 220-240 V, 50/60 Hz. Die einschaltenden Relais (Schütze) sind für Schaltströme bis 50 A / 500 µs auszulegen. Bei Montage oder Reparatur einer Leuchte ist der Stromkreis abzuschalten.

Driver 220-240 V, 50/60 Hz. The energizing relays (contactors) must be designed for switching current of up to 50 A / 500 µs. The electric circuit must be switched off before installing or repairing a luminaire.

Driver 220-240 V, 50/60 Hz. Les relais (contacteurs-interrupteurs) activés doivent être conçus pour des courants de commutation allant jusqu'à 50 A / 500 µs. Ne remplacer la lampe que si le spot est hors tension.

An einem Stromkreis (Absicherung B16A) dürfen maximal betrieben werden:

The following maximum number of luminaires may be operated in a circuit (with a B16A fuse):

Ne faire fonctionner sur un circuit (avec la protection par fusible B16A) qu'au maximum :

W	25	30	31	35	40	48	53	59	61	77
LED	34	34	70	24	24	52	52	52	30	40
LED DALI	24	20		20	20	52	52		30	

BÄRO empfiehlt bei Arbeiten an der Leuchte die beigelegten Handschuhe zu benutzen. Fingerabdrücke können die Lampe schädigen. Gleichzeitig ist die Entfernung von Fingerabdrücken aus dem Reflektor sehr aufwendig.

BÄRO recommends using the gloves supplied when working on the luminaire. Finger marks can damage the lamp. At the same time it is very difficult to remove finger marks from the reflector.

BÄRO conseille d'utiliser les gants fournis pour toute opération exécutée sur le luminaire. Les traces de doigts peuvent endommager l'ampoule et il est en plus très difficile de les éliminer du réflecteur.

Die zulässige Deckenlast beachten. Abstandshalter auf der Leuchte nicht entfernen oder verändern.

Pay attention to the permitted ceiling load. Do not remove or modify the luminaire spacers.

Tenir compte de la charge de plafond admissible. Ne pas enlever ou modifier la protection du spot.

An Leuchten, Lichtrohren und Trägersystemen nichts anbringen, zum Beispiel Preistafeln, Deko-Elemente.

Do not affix anything, such as price boards or decorative material, to luminaires, light tubes and support systems.

Ne rien attacher d'aucune manière aux spots, structures et supports, comme par exemple des tableaux de prix ou des éléments de décorations.

Hinweis für 3-Phasen-Betrieb

Information for 3-phase operation

Remarque pour le fonctionnement triphasé

Vor und während Betrieb sicherstellen, dass Schutz- und Neutralleiter an allen Leuchten ordnungsgemäß angeschlossen sind.

Before and during operation ensure that the earth and neutral wires are properly connected on all luminaires.

Vérifier avant et pendant l'utilisation que le conducteur de protection et neutre est raccordé en bonne et due forme à tous les spots.

IT

Intara SQ 17x
Faro da incasso

Allacciamento del driver lato rete

Driver 220-240 V, 50/60 Hz. I relé di commutazione (teleruttori) devono essere dimensionati per correnti d'inserzione fino a 50 A / 500 µs. Durante il montaggio o la riparazione di un faro il circuito elettrico deve essere interrotto.

Su un circuito elettrico (con il fusibile B16A) possono operare al massimo:

BÄRO consiglia di effettuare i lavori sul faro indossando i guanti in dotazione. Le impronte digitali possono danneggiare la lampada. Inoltre, è difficoltoso rimuovere le impronte digitali dal riflettore e può richiedere molto tempo.

Osservare il carico ammissibile del soffitto. Non rimuovere o spostare il distanziatore sul faro.

Non applicare nulla, p.e. tabella con i prezzi, elementi decorativi ecc., su fari, strutture tubolari e sistemi portanti.

Nota per il funzionamento trifase

Prima e durante il funzionamento assicurarsi che il conduttore neutro sia allacciato correttamente a tutte le unità ausiliare elettroniche dei fari.

ES

Intara SQ 17x
Luminaria empotrada

Conexión de transformador, lado de la red

Transformador 220-240 V, 50/60 Hz. Los relés conectados (contactores) tienen que dimensionarse para intensidades de conmutación de hasta 50 A/500 µs. Al efectuar el instalación y mantenimiento de una luminaria, desconecte la corriente.

En un circuito (con protección por fusible B16A) pueden conectarse como máximo:

Para manipular la luminaria, BÄRO recomienda utilizar los guantes adjuntos. Las huellas pueden dañar la lámpara, y resulta muy trabajoso eliminar las huellas que quedan marcadas en el reflector.

Debe tenerse en cuenta la carga admisible en el techo. No retire ni modifique los espaciadores de la luminaria.

No colocar elementos extraños, como carteles con el precio o elementos decorativos, en las luminarias, tubos fluorescentes ni sistemas de soporte.

Infomación para el uso en tres fases

Antes y durante el funcionamiento, asegúrese de que el cable de puesta a tierra y el cable neutro estén correctamente conectados a todos los equipos

RU

Intara SQ 17x
Встроенный светильники

Подсоединение возбудителя с сетевой стороны

Возбудитель 220– 240 В, 50/60 Гц. Подключаемые реле (контакты) рассчитаны на параметры тока включения до 50 А / 500 мкс. При монтаже или ремонте светильника отключить цепь тока.

В одной цепи тока (с предохранителем В16А) разрешается эксплуатировать не более:

Фирма BÄRO рекомендует пользоваться прилагаемыми перчатками во время работ со светильником. Отпечатки пальцев могут повредить лампу. Кроме того, очень трудно удалить отпечатки пальцев с рефлектора.

Соблюдать допустимую нагрузку на потолок. Подсоединять только к подходящим предвключаемым приборам с лампами достаточной мощности.

Не размещать ничего на светильниках, световых трубках и несущих системах, например, ценники, декоративные элементы.

Указание для 3-фазного режима эксплуатации

До и во время эксплуатации обеспечить, чтобы защитный и нейтральный провода были надлежащим образом подсоединены ко всем светильникам.

DE

Intara SQ 17x
Einbauleuchte

Abstand zur angestrahlten
Fläche:

LED min. 0,3 m

Reinigung der Leuchten

Die Leuchten sollten mindestens einmal im Jahr gereinigt werden, gegebenenfalls auch öfters. Trennen Sie die Leuchten vor der Reinigung vom Netz. Verwenden Sie keine essighaltigen, scheuernden oder aggressive Reinigungsmittel. Das Leuchtengehäuse mit einem trockenen, bei stärkerer Verschmutzung mit einem feuchten, weichen antistatischen Tuch reinigen. Die gelbe Fläche der LED darf dabei nicht berührt werden. Eventuell angebrachte Filterscheiben reinigen Sie mit einem weichen trockenen Tuch, bei stärkerer Verschmutzung mit einem Glasreiniger. Dazu die Filterscheibe von der Leuchte entfernen. Die Reflektoren mit einem weichen Vliestuch reinigen. Bei stärkerer Verschmutzung befeuchten Sie das Tuch mit entspanntem Wasser. Entfernen Sie den Staub von Kühlkörper oder Lüfter. Einbauleuchten müssen dazu ausgebaut werden. Eine funktionierende Kühlung ist wichtig für Lichtausbeute und Lebensdauer der Leuchte. Achten Sie darauf, dass elektrische Komponenten der Leuchte nicht nass werden.

UK

Intara SQ 17x
Recessed luminaire

Distance to illuminated surface:

Cleaning the luminaires

The luminaires should be cleaned at least once a year, or more frequently if necessary. Disconnect the luminaires from the power supply before cleaning. Do not use any abrasive or aggressive cleaning agents or cleaning agents containing acetic acid. Clean the luminaire housing with a soft dry cloth – or a damp, soft, anti-static cloth if necessary. Do not touch the yellow area of the LED during cleaning. Clean any filter discs with a soft dry cloth, or with glass cleaner if necessary. For this remove the filter disc from the luminaire. Clean the reflectors with a soft fleece cloth. If this is not sufficient to remove dirt, moisten the cloth with low-surface-tension water. Remove the dust from the cooling element or fan. Recessed luminaires must be dismantled for this. Functioning cooling is important for the luminous efficacy and service life of the luminaire. Take care to ensure that the electrical components of the luminaire do not become wet.

FR

Intara SQ 17x
Luminaire encastrés

Distance par rapport à la
surface éclairée :

Nettoyage des luminaires

Les spots doivent être nettoyés au moins une fois par an ou même plus souvent si nécessaire. Avant de les nettoyer, mettez-les hors tension. N'utilisez pas de nettoyants contenant du acide acétique, abrasifs ou agressifs. Le boîtier du spot doit être nettoyé avec un chiffon doux et sec - ou avec un chiffon doux, humide et antistatique en cas de fort encrassement. Si les spots sont dotés de disques filtrants, nettoyez ces derniers à l'aide d'un chiffon doux et sec. En cas de fort encrassement, utilisez un nettoyeur pour vitres. Le disque filtrant doit alors être retiré du spot. Nettoyez les réflecteurs avec un chiffon doux non tissé. En cas de fort encrassement, humidifiez le chiffon dans de l'eau contenant quelques gouttes de produit pour vitres. Retirez la poussière du dissipateur de chaleur ou du ventilateur. Les luminaires doivent pour cela être démontés. Le bon fonctionnement du refroidissement est important pour le rendement et la durée de vie du spot. Faites attention à ne pas mouiller les composants électriques du spot.

IT

Intara SQ 17x Faro da incasso

Distanza dalla superficie illuminata:

Pulizia dei fari

I fari dovrebbero essere puliti almeno una volta all'anno, se possibile anche più spesso. Prima di pulire il faro separarlo dall'alimentazione elettrica. Non utilizzare prodotti abrasivi o aggressivi o contenere acido acetico. Pulire il corpo del faro con un panno asciutto; in caso di sporco tenace utilizzare un panno antistatico, morbido e inumidito. Non toccare la superficie gialla dei LED. Pulire eventuali filtri montati con un panno morbido e asciutto; in caso di sporco tenace usare un prodotto per la pulizia dei vetri. Per pulirlo, rimuovere il filtro dal faro. Pulire i riflettori con un panno TNT morbido; in caso di sporco tenace inumidire il panno con acqua a bassa tensione superficiale (acqua saponata). Rimuovere la polvere dal dispositivo di raffreddamento o dalla ventola. I fari da incasso devono essere smontati per rimuovere la polvere. È importante che il dispositivo di raffreddamento funzioni correttamente per garantire l'efficienza luminosa e la durata del faro. Fare attenzione a non bagnare i componenti elettrici del faro.

ES

Intara SQ 17x Luminaria empotrada

Distancia mínima a la superficie irradiada:

Limpieza de las luminarias

Conviene limpiar las luminarias por lo menos una vez al año (en caso necesario, con mayor frecuencia). Antes de proceder a su limpieza, desconecte las luminarias de la red. No utilice detergentes abrasivos ni agentes agresivos o que contengan ácido acético. Pase un paño suave antiestático seco para eliminar la suciedad de la carcasa de la luminaria; si no consigue eliminarla por completo, humedezca ligeramente el paño. No toque la superficie amarilla de los LED. En caso de haber instalado discos de filtro, estos deberán limpiarse con un paño suave seco; si no es suficiente, utilice limpiacristales. Para ello habrá que desmontar el disco de filtro de la luminaria. Limpiar los reflectores con una gamuza suave. Si no es suficiente, humedezca el paño con agua de baja tensión superficial. Debe eliminarse el polvo de los disipadores de calor o ventiladores. Para este fin es necesario desmontar las luminarias empotradas. Una buena refrigeración es decisiva para el rendimiento luminoso y la durabilidad de la luminaria. Asegúrese de que los componentes eléctricos de la luminaria no entren en contacto con el agua.

RU

Intara SQ 17x Встроенный светильники

Расстояние до облучаемой поверхности:

Очистка светильников

Следует чистить светильники не реже одного раза в год, а при необходимости и чаще. Перед очисткой отсоедините светильники от электрической сети. До и во время эксплуатации обеспечить, чтобы защитный и нейтральный провода были надлежащим образом подсоединены ко всем светильникам. Не использовать содержащие уксус, оказывающие абразивное или агрессивное воздействие средства для очистки. Протереть корпус светильника сухой, а при наличии сильных загрязнений – влажной мягкой тряпкой. Возможно имеющиеся фильтровые стекла чистятся мягкой сухой тряпкой, а при наличии сильных загрязнений – средством для чистки стекла. Для этого фильтровальное стекло снимается со светильника. Рефлекторы мягкой антистатической тряпкой. При этом запрещается прикасаться к желтой поверхности светодиодов. При наличии сильных загрязнений смочите тряпку дистиллированной водой. Удалите пыль с корпуса охладителя или вентилятора. Для этого необходимо демонтировать встроенные светильники. Работающее охлаждение имеет важное значение для светоотдачи и для срока службы светильника. Следите за тем, чтобы электрические узлы светильника не становились мокрыми.

DE

Intara SQ 17x
Einbauleuchte

UK

Intara SQ 17x
Recessed luminaire

FR

Intara SQ 17x
Luminaire encastrés

Die Anleitung ist vor Installation und Verwendung der Leuchte zu lesen und aufzubewahren.

Please read these instructions before installing and using the luminaire and keep them in a safe place.

Les instructions doivent être lues et conservées avant l'installation et l'utilisation du luminaire.

Die Lichtquellen sind am Ende ihrer Lebensdauer oder bei Störungen nur vom Hersteller der Leuchten auszutauschen.

The light sources are at the end of its useful life or a disruption only to replace by the manufacturer of the luminaires.

Les sources lumineuses sont à la fin de sa vie utile ou une interruption de ne remplacer que le fabricant des lumières.

Die Leuchten sind zur Verwendung in trockenen, festen, nicht beweglichen Innenräumen vorgesehen.

The luminaires are intended for use in dry, firm, non-mobile interiors.

Les luminaires sont prévus pour une utilisation à l'intérieur de pièces sèches, solides et non mobiles.

Aufbauleuchten sind nur zur Installation außerhalb des Handbereichs vorgesehen.

Surface-mounted luminaires may only be installed in a position which is out of arm's reach.

Projecteur orientable sont conçus pour être installés hors de la portée.

Da unsere Erzeugnisse technischen Veränderungen / Optimierungen unterliegen, übernehmen wir keine Gewähr, dass alle Angaben immer aktualisiert sind. Bei Fragen steht Ihnen selbstverständlich unsere Abteilung Technik unter der Rufnummer +49 0800 799 1000 gerne zur Verfügung.

As our products are subject to technical alterations / optimisation we cannot guarantee that all information is always up to date. Should you have any questions do not hesitate to contact our technical department on +49 2174 799 0.

Nos produits sont susceptibles d'être modifiés techniquement à tout moment. Nous ne pouvons de ce fait garantir que toutes les informations de cette fiche technique sont à jour. Notre service technique se tient à votre entière disposition pour toute information : +49 2174 799 0.

IT

Intara SQ 17x
Faro da incasso

Gewicht exkl. Treibereinheit
Weight without driver unit
Poids sans transformateur
Peso senza alimentatore
Peso sin balasto
вес без EVG

1,1 kg

ES

Intara SQ 17x
Luminaria empotrada

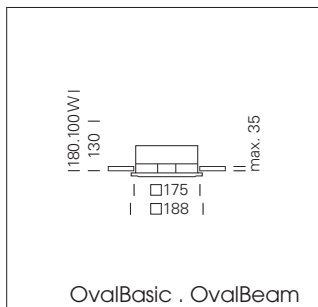

RU

Intara SQ 17x
Встроенный светильники

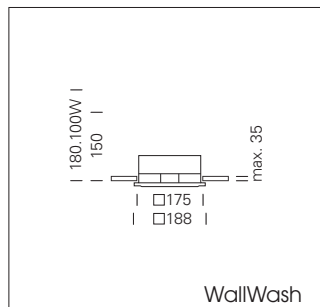

Le presenti istruzioni devono essere lette prima dell'installazione e dell'utilizzo dei fari e conservate con cura.

Le sorgenti luminose sono alla fine del loro servizio di vita, o disfunzioni, sostituiti solo dal fabbricante delle luminare.

I fari sono destinati all'utilizzo in locali asciutti, su supporti stabili, non mobili.

Faro per rotaia elettrificata sono destinati per l'installazione fuori della portata.

I nostri prodotti sono soggetti a modifiche / migliorie tecniche costanti e pertanto non possiamo garantire che tutti i dati forniti siano aggiornati. Il nostro Ufficio Tecnico - raggiungibile al numero di telefono +49 2174 799 0 è a Vostra disposizione per rispondere a eventuali domande in merito.

Antes de proceder a la instalación y utilización de la luminaria, lea atentamente las instrucciones y consérvelas para futuras consultas.

Si las fuentes de luz están al final de su vida útil o dejan de funcionar, reemplazar sólo por el fabricante de las luminarias.

Las luminarias están concebidas para su uso en interiores secos, fijos e inmóviles.

Las luminarias de riel están diseñadas para ser instaladas fuera del alcance de la mano.

Nuestros productos están sujetos a cambios técnicos y mejoras, por lo que no podemos garantizar que toda la información técnica esté siempre actualizada. Si desea realizar cualquier consulta, nuestro departamento técnico le atenderá con mucho gusto llamando al +49 2174 799 0.

Необходимо прочитать и сохранить инструкцию перед проведением монтажа и использованием светильника.

Светодиодный модуль почти выработал свой ресурс или находится в состоянии неисправности. Замена возможна только у производителя.

Светильники предназначены для использования в сухих, прочных, неподвижных внутренних помещениях.

Надстраиваемые светильники предназначены для установки в местах, недоступных для рук.

Так как на наши изделия распространяются технические изменения / меры по оптимизации, мы не берем на себя гарантию за то, что все данные соответствуют актуальному состоянию. С вопросами просьба обращаться в наш технический отдел по телефону номер +49 2174 799 0.

DE

Intara SQ 17x
Einbauleuchte

UK

Intara SQ 17x
Recessed luminaire

FR

Intara SQ 17x
Luminaire encastrés

Ein- und Ausbau der Leuchten

Fitting and dismantling the luminaires

Montage et démontage des luminaires

Montaggio e smontaggio dei fari

Montaje y desmontaje de la luminaria

Монтаж и демонтаж светильников

- Filterhalter der Leuchte entfernen, dazu Schrauben lösen
- Leuchtenkörper ausschwenken, damit die Klemmstege frei zugänglich sind
- Leuchte in die Decke einführen
- Haltefedern auf die Klemmstege stecken und kräftig nach unten schieben, um die Leuchte an der Decke festzuspannen. Es müssen alle Klemmstege mit Haltefedern bestückt werden. 4 Stück für Intara SQ 17x
- Kabel von Polybox anschließen
- Leuchtenkörper in die gewünschte Position zurückschwenken
- Remove the luminaire's filter holder by unscrewing the screws
- Swing the lamp out so that the clamping frames are freely accessible
- Insert the luminaire into the ceiling
- Place the retaining springs onto the clamping frames and firmly push them downwards to fix the light to the ceiling. All clamping pieces must be fitted with spring clips. 4 pieces for Intara SQ 17x
- Connect the polybox cable
- Swing the lamp back into the desired position
- Enlever le support de filtre du luminaire en desserrant les vis
- Faire pivoter le corps de lampe de manière à ce que les borniers soient accessibles
- Introduire le luminaire dans le plafond
- Enfoncer le ressort de retenue sur le point de serrage et appuyer fortement contre le bas pour fixer le luminaire au plafond. Tous les borniers doivent être équipés de ressorts de retenue. 4 pièces pour Intara SQ 17x
- Brancher le câble de la platine de commande
- Pivoter à nouveau le corps de lampe dans la position souhaitée

IT

Intara SQ 17x
Faro da incasso

ES

Intara SQ 17x
Luminaria empotrada

RU

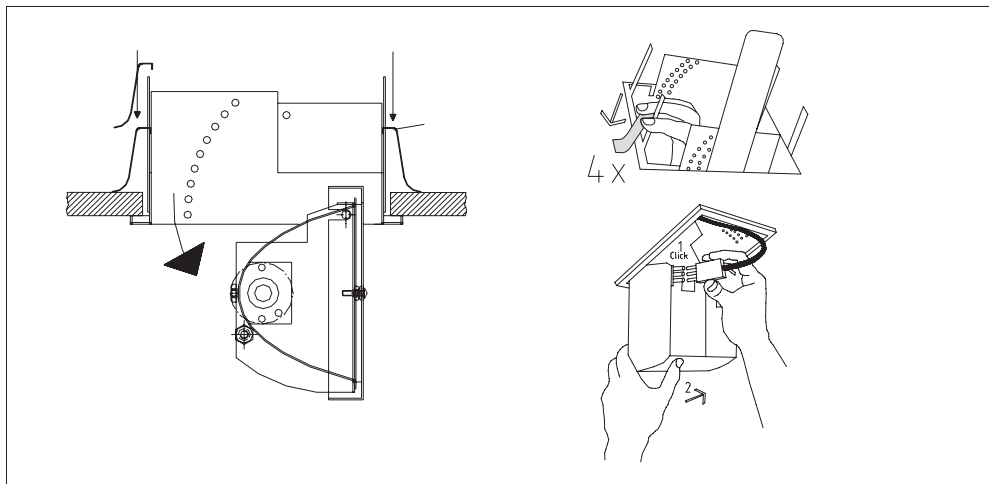
Intara SQ 17x
Встроенный светильники

- Rimuovere il portafiltro del faro svitando le apposite viti
 - Ruotare il corpo del faro in modo tale da poter raggiungere facilmente la morsettiera
 - Inserire i fari nel soffitto
 - Infilare le molle di sostegno sui listelli di fissaggio e spingere con forza verso il basso per fissare saldamente il faro al soffitto. Tutti i listelli di fissaggio devono essere provvisti di molle di sostegno. Per i fari Intara SQ 17x sono da prevedere 4 molle
 - Collegare il cavo del polybox
 - Riportare il corpo del faro nella posizione desiderata
- Extraer el portafiltro de la luminaria aflojando los tornillos
 - Girar el cuerpo de la luminaria para acceder a los puentes de bornes
 - Introducir la luminaria en el techo
 - Resorte de sujeción
 - Deslizar los flejes de acero por las pletinas con firmeza hacia abajo fijandolas al techo. Girar la lámpara a la posición deseada. Todos los puentes de bornes deben incorporar resortes de sujeción (4 unidades para los modelos Intara SQ 17x
 - Conectar el cable del polybox
 - Volver a colocar el cuerpo de la luminaria en la posición deseada
- Удалить держатель фильтра - для этого следует предварительно ослабить винты
 - Отвести вбок корпус светильника, чтобы обеспечить свободный доступ к зажимным перемычкам
 - Ввести светильник в потолок
 - Вставить удерживающие пружины в зажимные перемычки и энергично надавить книзу, чтобы закрепить светильник с натяжением на потолке
 - Повернуть корпус светильника в требуемое положение. Необходимо укомплектовать удерживающими пружинами все зажимные перемычки. 4 шт. для моделей Intara SQ 17x
 - Подсоединить кабель прибора Polybox
 - Отвести корпус светильника назад в требуемое положение

DE

Intara SQ 17x
Einbauleuchte

UK

Intara SQ 17x
Recessed luminaire

FR

Intara SQ 17x
Luminaire encastrés

Leuchtenanschluss

Light connection

Branchement des luminaires

Allacciamento fari

Conexión de la luminaria

Подсоединение светильника

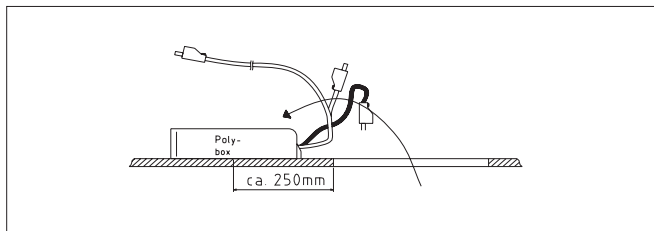

- Achtung: Polybox zuletzt an Netz anschließen
- Die Polybox muss nach fünf Seiten Wärme frei abstrahlen können
- Kurzes Kabel, mit weisser Buchse, der Polybox in Leuchte einrasten

- Note: the polybox should be connected to the power supply last
- The polybox must be able to freely emit heat to five sides
- Plug the short cable of the polybox, with the white socket, into the luminaire

- Attention : raccorder la platine de commande sur le réseau en dernier lieu !
- La platine de commande doit pouvoir dégager de la chaleur sur cinq côtés
- Encliqueter le câble court, à douille blanche, de la Polybox dans le luminaire

Auswechseln des Leuchtmittels

Replacing the lamp

Remplacement des lampes

Sostituzione delle lampade

Cambio de la lámpara

Замена лампочки

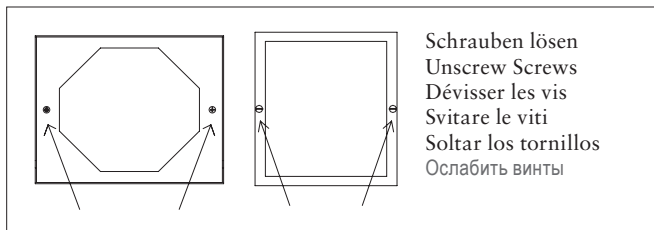

- Leuchte stromlos schalten
- Abkühlung des Leuchtmittel abwarten
- Eventuell vorhandene Filter entfernen
- Leuchtmittel durch Herausziehen entfernen
- Neues Leuchtmittel einsetzen. Bei MBFL auf richtige Sockelstellung achten
- Hinweise, die jeder Lampenpackung beigelegt sind, unbedingt beachten
- Entfernte Filter wieder anbringen

- Switch off the power supply to the luminaire
- Wait until the lamp cools down
- Remove any filters
- Remove lamp by pulling it out
- Insert new lamp. Make sure that the position of the base of MBFL luminaires is correct
- It is important to pay attention to the information supplied with every lamp pack
- Replace any filters which were removed

- Eteindre les luminaires
- Attendre le refroidissement des lampes
- Si nécessaire, retirer les filtres existants
- Retirer la lampe en tirant
- Monter la nouvelle la lampe. Dans le cas des MBFL, veiller à la position du culot
- Il est indispensable de respecter les indications incluses dans chaque emballage de luminaire
- Replacer les filtres retirés auparavant

IT

Intara SQ 17x
Faro da incasso

ES

Intara SQ 17x
Luminaria empotrada

RU

Intara SQ 17x
Встроенный светильники

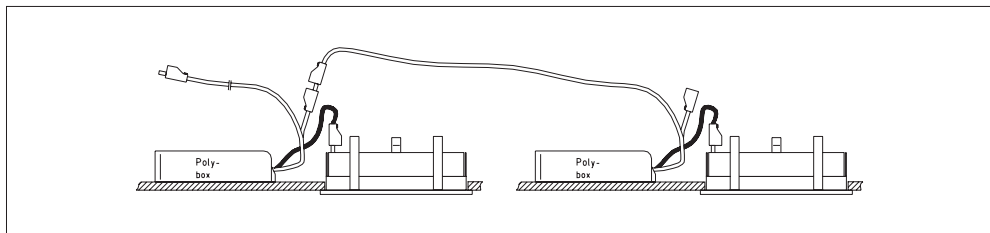

- **Attenzione:** Allacciare il polybox alla rete per ultimo
- Il polybox deve essere in grado di dissipare calore su cinque lati
- Inserire il cavo corto con connettore femmina del polybox nel faro
- **Atención:** El polybox es el último componente en ser conectado a la red
- Debe procurarse que el polybox irradie calor libremente hacia los cinco lados
- Cable corto, con casquillo blanco, insertar polybox en la luminaria
- **Внимание:** прибор Polybox подсоединяется к сети в последнюю очередь
- Polybox должен иметь возможность свободно излучать на пять сторон
- Зафиксировать в щелчке светильника короткий кабель с белым гнездом прибора Polybox
- Interrompere l'alimentazione di corrente al faro
- Attendere che la lampada si sia raffreddata
- Rimuovere il filtro se presente
- Estrarre tirando la lampada
- Inserire la nuova lampada. Per le lampade MBFL verificare l'esatta posizione dell'attacco
- Leggere attentamente le istruzioni contenute in ogni confezione
- Applicare nuovamente il filtro rimosso
- **Desconectar la corriente**
- Esperar el enfriamiento de la lámpara
- Quitar posibles filtros
- Extraer la lámpara
- Introducir una nueva lámpara. En MBFL prestar atención a la posición de zócalo correcta
- Es imprescindible respetar los avisos adjuntos a cada caja de embalaje de la lámpara
- Volver a montar los filtros
- Обесточить светильник
- Подождать, пока лампочка не остынет
- Удалить возможно имеющиеся фильтры
- Удалить лампочку, вытащив ее
- Вставить новую лампочку. Следить за правильным положением цоколя лампочек MBFL
- Обязательно учитывать указания фирмы ВД-РО, приложенные к каждой упаковке лампы
- Опять установить удаленные фильтры

DE

Intara SQ 17x
Einbauleuchte

UK

Intara SQ 17x
Recessed luminaire

FR

Intara SQ 17x
Luminaire encastrés

IT

Intara SQ 17x
Faro da incasso

ES

Intara SQ 17x
Luminaria empotrada

RU

Intara SQ 17x
Встроенный светильники

BÄRO GmbH & Co. KG
Wolfstall 54-56
42799 Leichlingen

T +49 2174 799 0
F +49 2174 799 55799
service@baero.com

10.2015